

ΤΟΥΛΑΛΕΤΕΣ ΑΓΟΡΙΩΝ - ΚΟΡΙΤΣΙΩΝ
ΦΕΓΓΥΤΕΣ

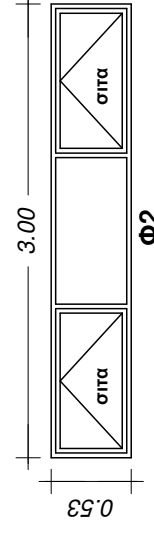

ΥΑΛΟΘΥΡΑ ΠΡΟΣ ΤΑΡΑΤΣΑ

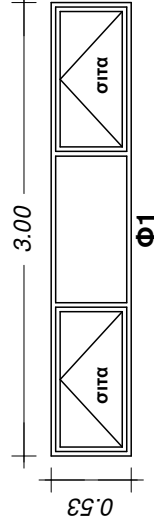
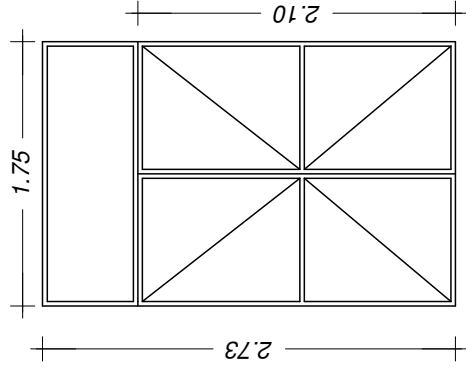

ΥΑΛΟΣΤΑΣΙΟ ΔΙΑΔΡΟΜΟΥ Α ΟΡΟΦΟΥ

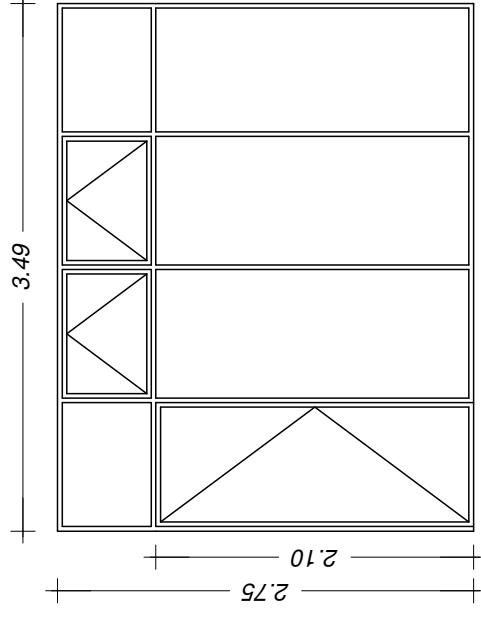

ΠΑΡΑΘΥΡΑ ΣΤΟ ΔΙΑΔΡΟΜΟ Α & Β ΟΡΟΦΟΥ

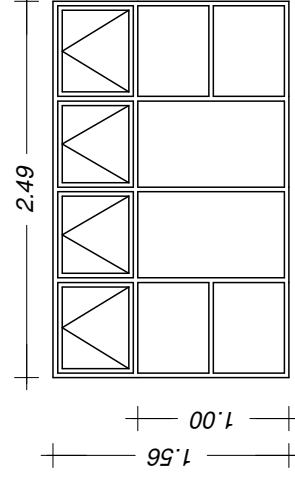
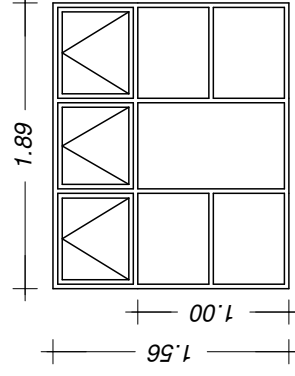

ΠΑΡΑΘΥΡΑ ΑΙΘΟΥΣΑΣ ΠΟΜΠΑΛΙΩΝ ΣΤΟΝ ΟΡΟΦΟ

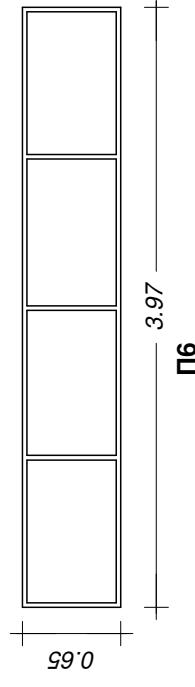
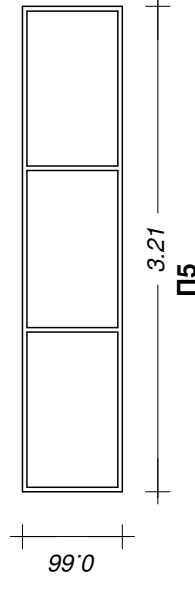
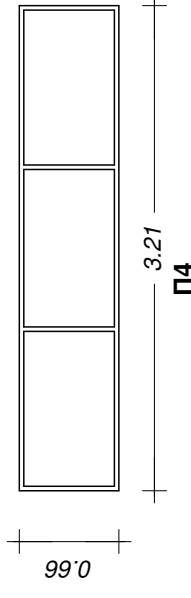
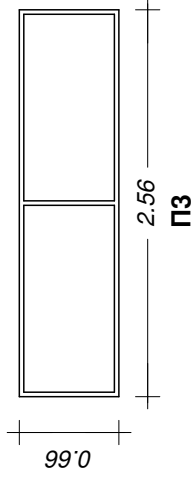

ΕΛΛΗΝΙΚΗ ΔΗΜΟΚΡΑΤΙΑ
ΔΗΜΟΣ ΜΑΡΑΘΩΝΑ
ΤΕΧΝΙΚΗ ΥΠΗΡΕΣΙΑ

Έργο: ΑΝΑΒΑΘΜΙΣΗ ΣΧΟΛΙΚΩΝ ΚΤΙΡΙΩΝ
ΔΗΜΟΥ ΜΑΡΑΘΩΝΟΣ

Θέση: ΟΔΟΣ ΛΥΚΕΙΟΥ & ΚΟΛΙΑ - ΝΕΑ ΜΑΚΡΗ
ΔΗΜΟΣ ΜΑΡΑΘΩΝΟΣ

Προϋπολογισμός: 771.500,00 € με ΦΠΑ

Θέμα Σχεδίου:
ΠΙΝΑΚΑΣ ΚΟΥΦΩΜΑΤΩΝ
1ου ΛΥΚΕΙΟΥ ΝΕΑ ΜΑΚΡΗ

Αρ. Σχεδ.

A-3

Κλίμακα: 1 : 50

Χρόνος Μελέτης: 12 / 10 / 2018
Αριθμ. Μελέτης : 23 / 2018

Θεωρήθηκε

Ο Συντάξας